

**Комплектующие для системы  
Advantix и канализационных обрат-  
ных клапанов**

**Канализационная арматура**

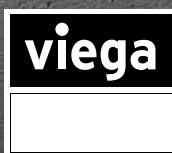
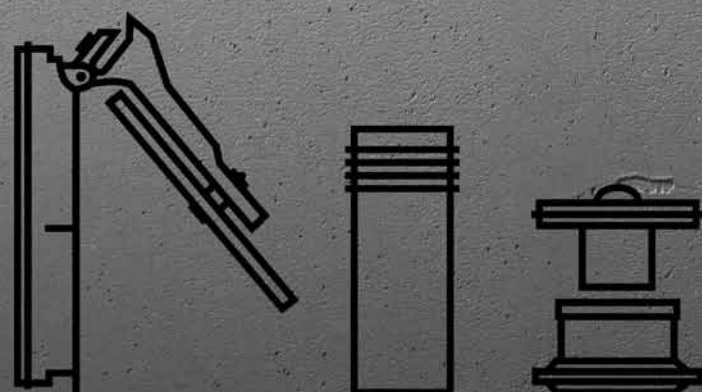

**Запасные части и принадлежности для групп продукции:**

Душевые лотки Advantix, душевые лотки Advantix Vario

Трапы для ванн Advantix

Напольные трапы Advantix

Канализационные обратные клапаны, трапы для балконов и террас, специальные решения

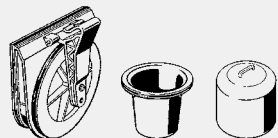

**Запасные части для систем Advantix и канализационных обратных клапанов, также см. на нашей домашней странице [viega.ru](http://viega.ru)**

## СОДЕРЖАНИЕ

|  |     |
|--|-----|
| <b>Advantix</b>  |     |
| Душевые лотки, производства до 2015 г.                       | 710 |
| Душевые лотки, производства с 2016 г. по<br>сегодняшний день | 715 |
| Душевые лотки 67 мм, производство до 2016 г.                 | 717 |
| <b>Advantix Vario</b>  |     |
| Душевые лотки для встраивания в стену                        | 718 |
| Душевые лотки  | 721 |
| <b>Трапы Advantix</b>  |     |
| Угловые трапы  | 724 |
| Напольные трапы системный размер 100                         | 726 |
| Трапы системный размер 145                                   | 728 |
| <b>Канализационные обратные клапаны</b>                      |     |
| Grundfix Plus/Grundfix Plus Control                          | 730 |
| Grundfix   | 735 |
| Grundfix B   | 737 |
| Optifix 3, производство с 2003                               | 739 |
| Optifix 3, производство с 1989-2002                          | 741 |
| Sperfix (обратный клапан)                                    | 743 |
| Sperfix (трубный сифон)                                      | 744 |

**Важная информация для калькуляции цены:**  
 Компания Viega занимается распространением своей продукции только через сеть официальных дилеров. Каждый из дилеров имеет свои собственные условия продаж и схемы скидок, на которые мы не имеем никакого влияния. Таким образом, это лишь вспомогательный расчет, который содержит исключительно оценки и прогнозы возможных цен для реализации у официальных дилеров, на которые мы не имеем никакого влияния. Этот вспомогательный расчет предназначен как помощь проектировщиками, для оценки затрат на системы Viega в их расчетах и планировании. Реальные цены, по которым осуществляются продажи, однако, определяются и фиксируются на переговорах между Оптовиками и их клиентами и могут существенно отличаться от наших оценок. Наши оценочные цены это чистые цены (Nettopreise) и не включают в себя потребительских налогов.



**GTIN-код (Global Trade Item Number, ранее EAN-код)**  
 Код GTIN состоит из постоянного номера производителя 4015211 и соответствующего шестизначного артикульного номера товара, в данном примере, 305 611. При замене шести последних цифр номера на номер артикула получается GTIN-код.

## ADVANTIX ДУШЕВЫЕ ЛОТКИ, ПРОИЗВОДСТВА ДО 2015 Г.

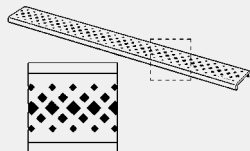

**Решетка Advantix Visign ER1**  
- нержавеющая сталь 1.4301  
- производства до 2015 г.  
**Модель 4960.30**

| L    | B  | цвет    | уп. | артикул        | ДГ | RUB             |
|------|----|---------|-----|----------------|----|-----------------|
| 750  | 70 | матовый | 1   | <b>570 422</b> | 90 | <b>10106,42</b> |
| 800  | 70 | матовый | 1   | <b>570 439</b> | 90 | <b>10425,79</b> |
| 900  | 70 | матовый | 1   | <b>570 446</b> | 90 | <b>10930,60</b> |
| 1000 | 70 | матовый | 1   | <b>571 450</b> | 90 | <b>11069,68</b> |
| 1200 | 70 | матовый | 1   | <b>571 467</b> | 90 | <b>11450,86</b> |

B = ширина



**Решетка Advantix Visign ER3**  
- нержавеющая сталь 1.4301  
- производства до 2015 г.

| Модель         | L    | B  | цвет      | уп. | артикул        | ДГ | RUB             |
|----------------|------|----|-----------|-----|----------------|----|-----------------|
| <b>4971.10</b> | 750  | 64 | матовый   | 1   | <b>589 462</b> | 90 | <b>18327,55</b> |
| <b>4971.10</b> | 800  | 64 | матовый   | 1   | <b>589 479</b> | 90 | <b>19507,15</b> |
| <b>4971.10</b> | 900  | 64 | матовый   | 1   | <b>589 486</b> | 90 | <b>20181,94</b> |
| <b>4971.10</b> | 1000 | 64 | матовый   | 1   | <b>589 493</b> | 90 | <b>21660,30</b> |
| <b>4971.10</b> | 1200 | 64 | матовый   | 1   | <b>589 509</b> | 90 | <b>24174,03</b> |
| <b>4971.11</b> | 750  | 64 | глянцевый | 1   | <b>589 516</b> | 90 | <b>18327,55</b> |
| <b>4971.11</b> | 800  | 64 | глянцевый | 1   | <b>589 523</b> | 90 | <b>19507,15</b> |
| <b>4971.11</b> | 900  | 64 | глянцевый | 1   | <b>589 530</b> | 90 | <b>20181,94</b> |
| <b>4971.11</b> | 1000 | 64 | глянцевый | 1   | <b>589 547</b> | 90 | <b>21660,30</b> |
| <b>4971.11</b> | 1200 | 64 | глянцевый | 1   | <b>589 554</b> | 90 | <b>24174,03</b> |

B = ширина



**Решетка Advantix Visign ER4**  
- для следующих случаев применения и использования со следующей продукцией: укладка покрытия из плитки или натурального камня  
- продукция, в/для которой используется данная деталь: душевой лоток Advantix модель 4964.10, 4964.80, базовый элемент душевого лотка Advantix модель 4980.10, душевой лоток Advantix для пристенного монтажа модель 4980.30, душевой лоток Advantix модель 4980.40, душевой лоток Advantix для пристенного монтажа модель 4980.50  
- нержавеющая сталь 1.4301  
- производства до 2015 г.

**комплектация**  
высота окантовки 10 мм  
**Модель 4971.20**

| L    | B  | цвет    | уп. | артикул        | ДГ | RUB             |
|------|----|---------|-----|----------------|----|-----------------|
| 750  | 63 | матовый | 1   | <b>589 561</b> | 90 | <b>18327,55</b> |
| 800  | 63 | матовый | 1   | <b>589 578</b> | 90 | <b>19507,15</b> |
| 900  | 63 | матовый | 1   | <b>589 585</b> | 90 | <b>20181,94</b> |
| 1000 | 63 | матовый | 1   | <b>589 592</b> | 90 | <b>21660,30</b> |
| 1200 | 63 | матовый | 1   | <b>589 608</b> | 90 | <b>24174,03</b> |

B = ширина

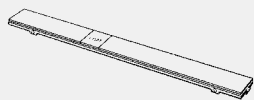
**Решетка Advantix Visign ER9**

- закаленное стекло
- производства до 2015 г.

**комплектация**  
нержавеющая сталь



| Модель  | L    | B  | цвет                           | уп. | артикул | ДГ | RUB      |
|---------|------|----|--------------------------------|-----|---------|----|----------|
| 4971.80 | 750  | 63 | стекло прозр./<br>светло-серый | 1   | 616 922 | 90 | 41002,61 |
| 4971.80 | 800  | 63 | стекло прозр./<br>светло-серый | 1   | 616 939 | 90 | 46122,78 |
| 4971.80 | 900  | 63 | стекло прозр./<br>светло-серый | 1   | 616 946 | 90 | 51248,10 |
| 4971.80 | 1000 | 63 | стекло прозр./<br>светло-серый | 1   | 617 059 | 90 | 56373,43 |
| 4971.80 | 1200 | 63 | стекло прозр./<br>светло-серый | 1   | 617 066 | 90 | 61498,76 |
| 4971.90 | 750  | 63 | стекло прозрачн./<br>черный    | 1   | 617 073 | 90 | 41002,61 |
| 4971.90 | 800  | 63 | стекло прозрачн./<br>черный    | 1   | 617 080 | 90 | 46122,78 |
| 4971.90 | 900  | 63 | стекло прозрачн./<br>черный    | 1   | 617 097 | 90 | 51248,10 |
| 4971.90 | 1000 | 63 | стекло прозрачн./<br>черный    | 1   | 617 103 | 90 | 56373,43 |
| 4971.90 | 1200 | 63 | стекло прозрачн./<br>черный    | 1   | 617 110 | 90 | 61498,76 |

B = ширина

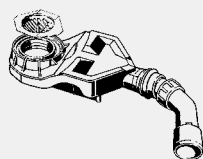
**Гидрозатвор Advantix (плоская модель)**

- для следующих случаев применения и использования со следующей продукцией: уменьшение монтажной высоты душевых лотков Advantix до значения 67 мм
- продукция, в/для которой используется данная деталь: душевой лоток Advantix модель 4964.10, 4964.80, базовый элемент душевого лотка Advantix модель 4980.10, душевой лоток Advantix для пристенного монтажа модель 4980.30, душевой лоток Advantix модель 4980.40
- производства до 2015 г.

**комплектация**  
возможность прочистки отводящего трубопровода, съемный сетчатый фильтр

**технические характеристики**

высота столба жидкости в гидрозатворе 25 мм  
пропускная способность (согласно DIN EN 1253) 0,45 л/с

**Примечание**

Пропускная способность достигается при высоте подпора 10 мм!

**Модель 4980.62**

| DN    | уп. | артикул | ДГ | RUB     |
|-------|-----|---------|----|---------|
| 40/50 | 1   | 687 717 | 90 | 4388,73 |

DN = номинальный диаметр

**Сетчатый фильтр Advantix**

- продукция, в/для которой используется данная деталь: душевой лоток Advantix модель 4964.10, 4964.80
- производства до 2015 г.

**Модель 4961.96**

| уп. | артикул | ДГ | RUB    |
|-----|---------|----|--------|
| 1   | 627 102 | 90 | 612,98 |

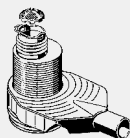

**Сифон Advantix**

- продукция, в/для которой используется данная деталь: душевой лоток Advantix модель 4964.10, 4964.80, базовый элемент душевого лотка Advantix модель 4980.10, душевой лоток Advantix для пристенного монтажа модель 4980.30
- производства до 2015 г., регулируемая монтажная высота

**комплектация**

конструкция сифона с защитой от срыва гидрозатвора, регулируемая высота столба жидкости гидрозатвора в пределах 35–50 мм, возможность прочистки отводящего трубопровода, компенсатор высоты, съемный гидрозатвор, сетчатый фильтр

**технические характеристики**

пропускная способность (согласно DIN EN 1253) 0,8–1,8 л/с

**Модель 4927.2**

| Ø  | DN | уп. | артикул | ДГ | RUB     |
|----|----|-----|---------|----|---------|
| 63 | 50 | 1   | 659 035 | 72 | 4272,03 |

Ø = диаметр

DN = номинальный диаметр



**Сетчатый фильтр Advantix**

- продукция, в/для которой используется данная деталь: съемный гидрозатвор Advantix модель 4960.90, душевой лоток Advantix модель 4964.10, базовый элемент душевого лотка Advantix модель 4980.10, душевой лоток Advantix для пристенного монтажа модель 4980.30, душевой лоток Advantix модель 4980.40
- производства до 2015 г.

**Модель 4973.99**

| DN | уп. | артикул | ДГ | RUB    |
|----|-----|---------|----|--------|
| 50 | 1   | 670 276 | 90 | 695,40 |

DN = номинальный диаметр



**Съемный гидрозатвор Advantix**

- продукция, в/для которой используется данная деталь: душевой лоток Advantix модель 4964.10, 4964.80, базовый элемент душевого лотка Advantix модель 4980.10, душевой лоток Advantix для пристенного монтажа модель 4980.30
- производства до 2015 г.

**Модель 4960.90**

|  | уп. | артикул | ДГ | RUB     |
|--|-----|---------|----|---------|
|  | 1   | 668 280 | 90 | 1457,76 |

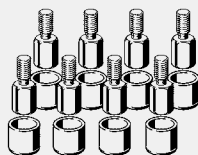

**Комплект удлинителей Advantix**

- для следующих случаев применения и использования со следующей продукцией: решетки душевых лотков Advantix, увеличение высоты на 15–25 мм

**Модель 4971.70**

| шт. | уп. | артикул | ДГ | RUB     |
|-----|-----|---------|----|---------|
| 8   | 1   | 593 933 | 90 | 5269,56 |

шт. = количество штук в упаковке



**Редукционная вставка Advantix**

- для следующих случаев применения и использования со следующей продукцией: душевые лотки Advantix
- производства до 2015 г.

**Модель 4961.95**

| Ø   | d  | уп. | артикул  | ДГ | RUB     |
|-----|----|-----|----------|----|---------|
| 100 | 63 | 1   | 627 089* | 90 | 1231,11 |

Ø = диаметр

d = внешний диаметр трубы

\* = Поставка только из складского запаса

**Монтажный клей Advantix**

- для следующих случаев применения и использования со следующей продукцией:  
душевые лотки Advantix из нержавеющей стали, угловые трапы Advantix, суперплоский трап с гидроизоляционной манжетой Schlüter-KERDI

**Модель 4938.22**

| содержание [мл] | уп. | артикул | ДГ | RUB     |
|-----------------|-----|---------|----|---------|
| 290             | 15  | 571 788 | 72 | 4111,00 |

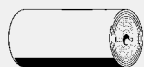

**Гидроизоляционное полотно Advantix**

- для следующих случаев применения и использования со следующей продукцией:  
душевые лотки Advantix из нержавеющей стали

**Модель 4964.95**

| L    | B   | H   | уп. | артикул | ДГ | RUB     |
|------|-----|-----|-----|---------|----|---------|
| 5000 | 125 | 0,1 | 1   | 619 121 | 90 | 2487,98 |

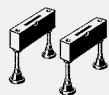
B = ширина  
H = высота

**Монтажные опоры Advantix**

- для следующих случаев применения и использования со следующей продукцией: душевые лотки Advantix

- производства до 2015 г.

**Модель 4964.90**

| шт. | уп. | артикул              | ДГ | RUB     |
|-----|-----|----------------------|----|---------|
| 2   | 1   | 619 107 <sup>1</sup> | 90 | 3142,16 |
| 4   | 1   | 619 114 <sup>2</sup> | 90 | 5923,75 |

шт. = количество штук в упаковке

<sup>1</sup> продукция, в/для которой используется данная деталь: душевой лоток Advantix артикул 618 018, 619 060, 619 077

<sup>2</sup> продукция, в/для которой используется данная деталь: душевой лоток Advantix артикул 618 049

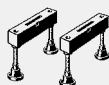
**Монтажные опоры Advantix (плоская модель)**

- для следующих случаев применения и использования со следующей продукцией:  
уменьшение монтажной высоты душевых лотков Advantix до значения 67 мм, душевые лотки Advantix до 900 мм

- использовать только со следующей продукцией: гидрозатвор Advantix модель 4980.62

- продукция, в/для которой используется данная деталь: душевой лоток Advantix артикул 618 018, 619 060, 619 077

- производства до 2015 г.

**Модель 4980.96**

| шт. | уп. | артикул | ДГ | RUB     |
|-----|-----|---------|----|---------|
| 2   | 1   | 691 738 | 90 | 3193,67 |

шт. = количество штук в упаковке

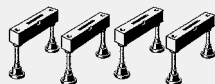
**Монтажные опоры Advantix (плоская модель)**

- для следующих случаев применения и использования со следующей продукцией:  
уменьшение монтажной высоты душевых лотков Advantix до значения 67 мм, душевые лотки Advantix от 1000 мм

- использовать только со следующей продукцией: гидрозатвор Advantix модель 4980.62

- продукция, в/для которой используется данная деталь: душевой лоток Advantix артикул 618 049

- производства до 2015 г.

**Модель 4980.97**

| шт. | уп. | артикул | ДГ | RUB     |
|-----|-----|---------|----|---------|
| 4   | 1   | 691 745 | 90 | 5908,29 |

шт. = количество штук в упаковке



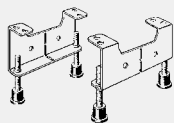

**Монтажные опоры Advantix**

- продукция, в/для которой используется данная деталь: базовый элемент душевого лотка Advantix модель 4980.10
- производства до 2015 г.

**Модель 4980.91**

| шт. | уп. | артикул | ДГ | RUB     |
|-----|-----|---------|----|---------|
| 2   | 1   | 660 673 | 90 | 3914,83 |

шт. = количество штук в упаковке

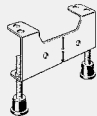

**Настраиваемая по высоте опора Advantix**

- продукция, в/для которой используется данная деталь: душевой лоток Advantix для пристенного монтажа модель 4980.30
- производства до 2015 г.

**Модель 4980.90**

| шт. | уп. | артикул | ДГ | RUB     |
|-----|-----|---------|----|---------|
|     | 1   | 660 666 | 90 | 2034,68 |

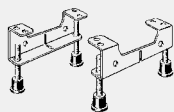

**Монтажные опоры Advantix (плоская модель)**

- использовать только со следующей продукцией: гидрозатвор Advantix модель 4980.62
- продукция, в/для которой используется данная деталь: базовый элемент душевого лотка Advantix модель 4980.10, душевой лоток Advantix для пристенного монтажа модель 4980.30, душевой лоток Advantix модель 4980.40, душевой лоток Advantix для пристенного монтажа модель 4980.50
- производства до 2015 г.

**Модель 4980.94**

| шт. | уп. | артикул | ДГ | RUB     |
|-----|-----|---------|----|---------|
| 2   | 1   | 691 714 | 90 | 4069,36 |

шт. = количество штук в упаковке

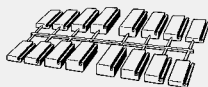

**Набор компенсаторов высоты Advantix**

- продукция, в/для которой используется данная деталь: душевой лоток Advantix модель 4964.10, 4964.80
- производства до 2015 г.

**Модель 4960.88**

| шт. | уп. | артикул | ДГ | RUB     |
|-----|-----|---------|----|---------|
| 4   | 1   | 627 126 | 90 | 1292,93 |

шт. = количество штук в упаковке



**Монтажные опоры Advantix**

- для следующих случаев применения и использования со следующей продукцией: решетки душевых лотков Advantix
- продукция, в/для которой используется данная деталь: решетка Advantix Visign ER1 модель 4960.30, 4960.31, решетка Advantix Visign ER2 модель 4960.40, 4960.41, решетка Advantix Visign ER3 модель 4971.10, 4971.11, решетка для душевого лотка Advantix Visign ER10 модель 4982.50, 4982.51, решетка для душевого лотка Advantix Visign ER11 модель 4982.60, 4982.61

**Модель 4960.87**

| шт. | G  | H  | уп. | артикул | ДГ | RUB     |
|-----|----|----|-----|---------|----|---------|
| 8   | M5 | 20 | 1   | 627 140 | 90 | 4960,50 |

шт. = количество штук в упаковке

G = цилиндрическая резьба

H = высота





**Комплект заглушек Advantix**

- продукция, в/для которой используется данная деталь: решетка Advantix Visign ER3 модель 4971.10, 4971.11, решетка Advantix Visign ER9 модель 4971.80, 4971.90
- производства до 2015 г.

**Модель 4971.71**

| шт. | уп. | артикул | ДГ | RUB    |
|-----|-----|---------|----|--------|
| 6   | 1   | 689 964 | 90 | 674,80 |

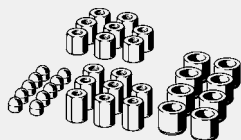
шт. = количество штук в упаковке

**Набор комплектующих Advantix**

- продукция, в/для которой используется данная деталь: решетка Advantix Visign ER4 модель 4971.20, решетка для душевого лотка Advantix Visign ER13 модель 4982.70, решетка для душевого лотка Advantix Visign ER12 модель 4982.71

**Модель 4971.73**

| G  | H1 | H2 | уп. | артикул | ДГ | RUB     |
|----|----|----|-----|---------|----|---------|
| M5 | 8  | 12 | 1   | 689 988 | 90 | 4290,86 |

G = цилиндрическая резьба

H1 = высота

H2 = высота

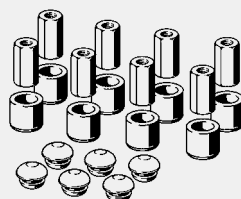
**Набор комплектующих Advantix**

- продукция, в/для которой используется данная деталь: решетка Advantix Visign ER9 модель 4971.80, 4971.90

**Модель 4971.72**

| G  | H  | уп. | артикул | ДГ | RUB     |
|----|----|-----|---------|----|---------|
| M5 | 17 | 1   | 689 971 | 90 | 3307,00 |

G = цилиндрическая резьба

H = высота

**ADVANTIX**
**ДУШЕВЫЕ ЛОТКИ, ПРОИЗВОДСТВА С 2016 Г. ПО СЕГОДНЯШНИЙ ДЕНЬ**

**Сетчатый фильтр Advantix**

- продукция, в/для которой используется данная деталь: базовый элемент душевого лотка Advantix модель 4982.10, базовый элемент душевого лотка Advantix для пристенного монтажа модель 4982.20
- производства с 2016 г. по сегодняшний день

**Модель 4982.95**

|  | уп. | артикул | ДГ | RUB    |
|--|-----|---------|----|--------|
|  | 1   | 737 603 | 90 | 741,76 |

**Гидрозатвор Advantix**

- продукция, в/для которой используется данная деталь: сифон для душевого лотка Advantix модель 4982.93, 4982.94, сетчатый фильтр Advantix модель 4982.95
- производства с 2016 г. по сегодняшний день

**Модель 4982.99**

|  | уп. | артикул | ДГ | RUB     |
|--|-----|---------|----|---------|
|  | 1   | 746 346 | 90 | 1169,30 |

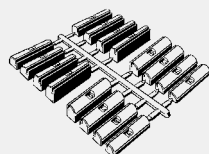
**Набор компенсаторов высоты Advantix**

- продукция, в/для которой используется данная деталь: монтажная рамка для душевого лотка Advantix модель 4982.30, 4982.40
- производства с 2016 г. по сегодняшний день

**Модель 4982.98**

|  | уп. | артикул | ДГ | RUB     |
|--|-----|---------|----|---------|
|  | 1   | 746 339 | 90 | 1941,96 |

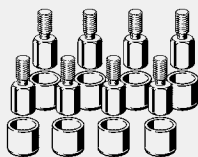

**Комплект удлинителей Advantix**

- для следующих случаев применения и использования со следующей продукцией: решетки душевых лотков Advantix, увеличение высоты на 15–25 мм

**Модель 4971.70**

| шт. | уп. | артикул | ДГ | RUB     |
|-----|-----|---------|----|---------|
| 8   | 1   | 593 933 | 90 | 5269,56 |

шт. = количество штук в упаковке



**Монтажный клей Advantix**

- для следующих случаев применения и использования со следующей продукцией: душевые лотки Advantix из нержавеющей стали, угловые трапы Advantix, суперплоский трап с гидроизоляционной манжетой Schlüter-KERDI

**Модель 4938.22**

| содержание [мл] | уп. | артикул | ДГ | RUB     |
|-----------------|-----|---------|----|---------|
| 290             | 15  | 571 788 | 72 | 4111,00 |



**Гидроизоляционное полотно Advantix**

- для следующих случаев применения и использования со следующей продукцией: душевые лотки Advantix из нержавеющей стали

**Модель 4964.95**

| L    | B   | H   | уп. | артикул | ДГ | RUB     |
|------|-----|-----|-----|---------|----|---------|
| 5000 | 125 | 0,1 | 1   | 619 121 | 90 | 2487,98 |

B = ширина

H = высота



**Набор принадлежностей для душевого лотка Advantix**

- для следующих случаев применения и использования со следующей продукцией: покрытие из натурального камня толщиной 23–36 мм  
- матовый  
- продукция, в/для которой используется данная деталь: монтажная рамка для душевого лотка Advantix модель 4982.30, 4982.40

**Модель 4982.96**

| цвет    | уп. | артикул | ДГ | RUB      |
|---------|-----|---------|----|----------|
| матовый | 1   | 745 400 | 90 | 12651,06 |



**Комплект заглушек Advantix**

- продукция, в/для которой используется данная деталь: решетка для душевого лотка Advantix Visign ER10 модель 4982.50, 4982.51, решетка для душевого лотка Advantix Visign ER11 модель 4982.60, 4982.61, решетка для душевого лотка Advantix Visign ER12 модель 4982.71, решетка для душевого лотка Advantix Visign ER14 модель 4982.80, 4982.81  
- производства с 2016 г. по сегодняшний день

**Модель 4982.97**

| шт. | уп. | артикул | ДГ | RUB     |
|-----|-----|---------|----|---------|
| 6   | 1   | 746 322 | 90 | 1122,94 |

шт. = количество штук в упаковке



**Набор комплектующих Advantix**

- продукция, в/для которой используется данная деталь: решетка Advantix Visign ER4 модель 4971.20, решетка для душевого лотка Advantix Visign ER13 модель 4982.70

**Примечание**

Большие колпачки также подходят для всех решеток для душевых лотков Advantix с резьбовыми муфтами (ножками)!

**Модель 4971.75**

| уп. | артикул | ДГ | RUB     |
|-----|---------|----|---------|
| 1   | 754 792 | 90 | 1122,94 |

**Монтажные опоры Advantix**

- для следующих случаев применения и использования со следующей продукцией: решетки душевых лотков Advantix
- продукция, в/для которой используется данная деталь: решетка Advantix Visign ER1 модель 4960.30, 4960.31, решетка Advantix Visign ER2 модель 4960.40, 4960.41, решетка Advantix Visign ER3 модель 4971.10, 4971.11, решетка для душевого лотка Advantix Visign ER10 модель 4982.50, 4982.51, решетка для душевого лотка Advantix Visign ER11 модель 4982.60, 4982.61

**Модель 4960.87**

| шт. | G  | H  | уп. | артикул | ДГ | RUB     |
|-----|----|----|-----|---------|----|---------|
| 8   | M5 | 20 | 1   | 627 140 | 90 | 4960,50 |

шт. = количество штук в упаковке

G = цилиндрическая резьба

H = высота

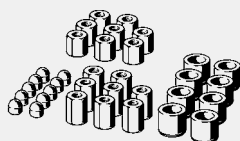
**Набор комплектующих Advantix**

- продукция, в/для которой используется данная деталь: решетка Advantix Visign ER4 модель 4971.20, решетка для душевого лотка Advantix Visign ER13 модель 4982.70, решетка для душевого лотка Advantix Visign ER12 модель 4982.71

**Модель 4971.73**

| G  | H1 | H2 | уп. | артикул | ДГ | RUB     |
|----|----|----|-----|---------|----|---------|
| M5 | 8  | 12 | 1   | 689 988 | 90 | 4290,86 |

G = цилиндрическая резьба

H1 = высота

H2 = высота

**ADVANTIX  
ДУШЕВЫЕ ЛОТКИ 67 ММ, ПРОИЗВОДСТВО ДО 2016 Г.**

**Сетчатый фильтр Advantix**

- продукция, в/для которой используется данная деталь: душевой лоток Advantix модель 4980.40, душевой лоток Advantix для пристенного монтажа модель 4980.50

**Модель 4980.93**

| уп. | артикул | ДГ | RUB    |
|-----|---------|----|--------|
| 1   | 691 707 | 90 | 849,93 |

**Съемный гидрозатвор Advantix**

- продукция, в/для которой используется данная деталь: трап для ванной комнаты Advantix модель 4980.60, 4980.61, 4980.63, гидрозатвор Advantix модель 4980.65

**Модель 4980.92**

| уп. | артикул | ДГ | RUB    |
|-----|---------|----|--------|
| 1   | 691 691 | 72 | 918,82 |

**Редукционная вставка Advantix**

- продукция, в/для которой используется данная деталь: душевой лоток Advantix модель 4980.40, душевой лоток Advantix для пристенного монтажа модель 4980.50

**Модель 4980.98**

| уп. | артикул | ДГ | RUB     |
|-----|---------|----|---------|
| 1   | 691 752 | 90 | 1421,70 |



## ADVANTIX VARIO ДУШЕВЫЕ ЛОТКИ ДЛЯ ВСТРАИВАНИЯ В СТЕНУ



### Набор декоративных заглушек Advantix Vario

- запчасти для следующих случаев применения и использования со следующей продукцией: дизайн-вставка для душевого лотка Advantix Vario модель 4965.30, 4965.31, 4965.32, 4965.33

#### Модель 4965.88

| шт. | цвет      | уп. | артикул | ДГ | RUB     |
|-----|-----------|-----|---------|----|---------|
| 2   | матовый   | 1   | 686 406 | 90 | 2884,61 |
| 2   | глянцевый | 1   | 686 413 | 90 | 2884,61 |
| 2   | черный    | 1   | 712 099 | 90 | 4903,83 |
| 2   | белый     | 1   | 712 105 | 90 | 4903,83 |

шт. = количество штук в упаковке

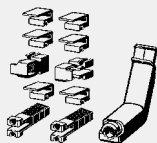

### Набор запчастей Advantix Vario для душевого лотка для встраивания в стену Advantix Vario

- запчасти для следующих случаев применения и использования со следующей продукцией: дизайн-вставка для душевого лотка Advantix Vario для пристенного монтажа модель 4967.30, 4967.31, 4967.32, 4967.33

#### Модель 4967.94

| уп. | артикул | ДГ | RUB     |
|-----|---------|----|---------|
| 1   | 736 682 | 90 | 1560,78 |



### Сетчатый фильтр Advantix Vario для душевого лотка для встраивания в стену Advantix Vario

- запчасти для следующих случаев применения и использования со следующей продукцией: базовый элемент душевого лотка Advantix Vario для пристенного монтажа модель 4967.10, 4968.10

#### Модель 4967.81

| уп. | артикул | ДГ | RUB    |
|-----|---------|----|--------|
| 1   | 736 729 | 90 | 721,16 |

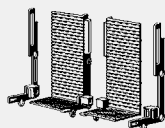

### Набор заглушек Advantix Vario для душевого лотка для встраивания в стену Advantix Vario, проходной

- запчасти для следующих случаев применения и использования со следующей продукцией: базовый элемент душевого лотка Advantix Vario для пристенного монтажа модель 4967.10, 4968.10

#### Модель 4967.82

| шт. | уп. | артикул | ДГ | RUB     |
|-----|-----|---------|----|---------|
| 2   | 1   | 736 644 | 90 | 3322,45 |

шт. = количество штук в упаковке

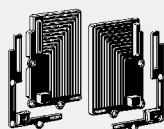

### Набор заглушек Advantix Vario для душевого лотка для встраивания в стену Advantix Vario, торцевой

- запчасти для следующих случаев применения и использования со следующей продукцией: базовый элемент душевого лотка Advantix Vario для пристенного монтажа модель 4967.10, 4968.10

#### Модель 4967.89

| шт. | уп. | артикул | ДГ | RUB     |
|-----|-----|---------|----|---------|
| 2   | 1   | 736 651 | 90 | 3322,45 |

шт. = количество штук в упаковке

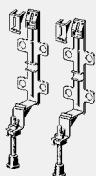

**Монтажные опоры Advantix Vario для душевого лотка для встраивания в стену Advantix Vario**

- запчасти для следующих случаев применения и использования со следующей продукцией: базовый элемент душевого лотка Advantix Vario для пристенного монтажа модель 4967.10, 4968.10

**Модель 4967.83**

| шт. | уп. | артикул | ДГ | RUB     |
|-----|-----|---------|----|---------|
| 2   | 1   | 736 675 | 90 | 1607,14 |

шт. = количество штук в упаковке

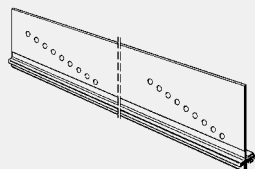

**Торцевая планка для плитки Advantix Vario для душевого лотка для встраивания в стену Advantix Vario**

- запчасти для следующих случаев применения и использования со следующей продукцией: базовый элемент душевого лотка Advantix Vario для пристенного монтажа модель 4967.10, 4968.10

**Модель 4965.92**

|  | уп. | артикул | ДГ | RUB     |
|--|-----|---------|----|---------|
|  | 1   | 784 362 | 90 | 4970,80 |

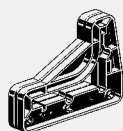
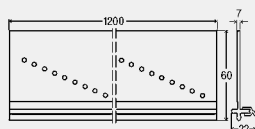

**Шаблон для укорачивания Advantix Vario для душевого лотка для встраивания в стену Advantix Vario**

- для следующих случаев применения и использования со следующей продукцией: укорачивание под прямым углом душевых лотков для встраивания в стену Advantix Vario и дизайн вставок

- запчасти для следующих случаев применения и использования со следующей продукцией: базовый элемент душевого лотка Advantix Vario для пристенного монтажа модель 4967.10, 4968.10

**Модель 4967.84**

|  | уп. | артикул | ДГ | RUB     |
|--|-----|---------|----|---------|
|  | 1   | 736 699 | 90 | 1859,55 |

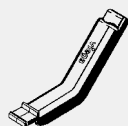

**Монтажный инструмент Advantix Vario для душевого лотка для встраивания в стену Advantix Vario**

- для следующих случаев применения и использования со следующей продукцией: монтаж душевых лотков для встраивания в стену Advantix Vario и установка декоративных решёток

**Модель 4967.90**

|  | уп. | артикул | ДГ | RUB     |
|--|-----|---------|----|---------|
|  | 1   | 736 705 | 74 | 1104,92 |





**Вспомогательное приспособление Advantix Vario для душевого лотка для встраивания в стену Advantix Vario**

- для следующих случаев применения и использования со следующей продукцией: монтаж (контрольный инструмент) и прочистка (защита плитки)  
 - запчасти для следующих случаев применения и использования со следующей продукцией: базовый элемент душевого лотка Advantix Vario для пристенного монтажа модель 4967.10, 4968.10

**Модель 4967.92**

|  | уп. | артикул | ДГ | RUB    |
|--|-----|---------|----|--------|
|  | 1   | 736 712 | 90 | 674,80 |



**Ершик для очистки Advantix Vario для душевого лотка для встраивания в стену Advantix Vario**

- запчасти для следующих случаев применения и использования со следующей продукцией: базовый элемент душевого лотка Advantix Vario для пристенного монтажа модель 4967.10, 4968.10

**Модель 4967.87**

|  | уп. | артикул | ДГ | RUB    |
|--|-----|---------|----|--------|
|  | 1   | 738 365 | 90 | 556,32 |

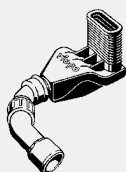

**Сифон Advantix Vario для душевого лотка для встраивания в стену Advantix Vario**

- запчасти для следующих случаев применения и использования со следующей продукцией: базовый элемент душевого лотка Advantix Vario для пристенного монтажа модель 4967.10

**Модель 4967.85**

|  | уп. | артикул | ДГ | RUB     |
|--|-----|---------|----|---------|
|  | 1   | 736 668 | 90 | 4610,22 |

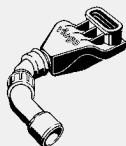

**Сифон Advantix Vario для душевого лотка для встраивания в стену Advantix Vario, (плоская модель)**

- запчасти для следующих случаев применения и использования со следующей продукцией: базовый элемент душевого лотка Advantix Vario для пристенного монтажа модель 4968.10

**Модель 4968.85**

|  | уп. | артикул | ДГ | RUB     |
|--|-----|---------|----|---------|
|  | 1   | 736 743 | 90 | 4775,06 |

**Гидроизоляционное полотно Advantix Vario**

- запчасти для следующих случаев применения и использования со следующей продукцией: базовый элемент душевого лотка Advantix Vario модель 4965.10
- продукция, в/для которой используется данная деталь: душевой лоток Advantix Vario модель 4965.20, 4965.21, базовый элемент душевого лотка Advantix Vario модель 4966.10

**Модель 4965.95**

| L    | B   | H | уп. | артикул        | ДГ | RUB            |
|------|-----|---|-----|----------------|----|----------------|
| 3300 | 120 | 1 | 1   | <b>689 858</b> | 90 | <b>3657,27</b> |

B = ширина

H = высота

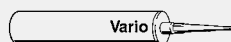
**Монтажный клей Advantix Vario**

- запчасти для следующих случаев применения и использования со следующей продукцией: базовый элемент душевого лотка Advantix Vario модель 4965.10
- продукция, в/для которой используется данная деталь: душевой лоток Advantix Vario модель 4965.20, 4965.21, базовый элемент душевого лотка Advantix Vario модель 4966.10

**Модель 4965.96**

| содержание [мл] | уп. | артикул        | ДГ | RUB            |
|-----------------|-----|----------------|----|----------------|
| 310             | 1   | <b>691 509</b> | 90 | <b>3322,45</b> |

**ADVANTIX VARIO  
ДУШЕВЫЕ ЛОТКИ**

**Набор декоративных заглушек Advantix Vario**

- запчасти для следующих случаев применения и использования со следующей продукцией: дизайн-вставка для душевого лотка Advantix Vario модель 4965.30, 4965.31, 4965.32, 4965.33

**Модель 4965.88**

| шт. | цвет      | уп. | артикул        | ДГ | RUB            |
|-----|-----------|-----|----------------|----|----------------|
| 2   | матовый   | 1   | <b>686 406</b> | 90 | <b>2884,61</b> |
| 2   | глянцевый | 1   | <b>686 413</b> | 90 | <b>2884,61</b> |
| 2   | черный    | 1   | <b>712 099</b> | 90 | <b>4903,83</b> |
| 2   | белый     | 1   | <b>712 105</b> | 90 | <b>4903,83</b> |

шт. = количество штук в упаковке

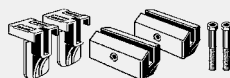
**Набор запчастей Advantix Vario**

- запчасти для следующих случаев применения и использования со следующей продукцией: дизайн-вставка для душевого лотка Advantix Vario модель 4965.30, 4965.31, 4965.32, 4965.33
- не содержит/в комплект не входит: декоративные заглушки

**Модель 4965.94**

| уп. | артикул        | ДГ | RUB            |
|-----|----------------|----|----------------|
| 1   | <b>689 742</b> | 90 | <b>1555,63</b> |

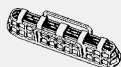

**Сетчатый фильтр Advantix Vario**

- продукция, в/для которой используется данная деталь: базовый элемент душевого лотка Advantix Vario модель 4965.10, душевой лоток Advantix Vario модель 4965.20, 4965.21, базовый элемент душевого лотка Advantix Vario модель 4966.10

**Модель 4965.81**

|  | уп. | артикул | ДГ | RUB    |
|--|-----|---------|----|--------|
|  | 1   | 686 338 | 90 | 721,16 |

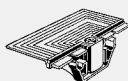

**Торцевая заглушка Advantix Vario**

- запчасти для следующих случаев применения и использования со следующей продукцией: базовый элемент душевого лотка Advantix Vario модель 4965.10

**Модель 4965.82**

|  | уп. | артикул | ДГ | RUB     |
|--|-----|---------|----|---------|
|  | 1   | 686 345 | 90 | 3322,45 |

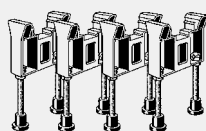

**Монтажные опоры Advantix Vario**

- запчасти для следующих случаев применения и использования со следующей продукцией: базовый элемент душевого лотка Advantix Vario модель 4965.10

**Модель 4965.83**

| шт. | уп. | артикул | ДГ | RUB     |
|-----|-----|---------|----|---------|
| 4   | 1   | 686 352 | 90 | 2287,08 |

шт. = количество штук в упаковке

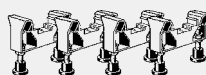

**Монтажные опоры Advantix Vario 70 мм, (плоская модель)**

- запчасти для следующих случаев применения и использования со следующей продукцией: базовый элемент душевого лотка Advantix Vario модель 4966.10

**Модель 4966.17**

| шт. | уп. | артикул | ДГ | RUB     |
|-----|-----|---------|----|---------|
| 4   | 1   | 721 701 | 90 | 2287,08 |

шт. = количество штук в упаковке

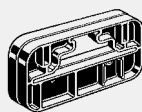

**Шаблон для укорачивания Advantix Vario**

- для следующих случаев применения и использования со следующей продукцией: укорачивание под прямым углом душевых лотков Advantix Vario и дизайн-вставок

**Модель 4965.84**

|  | уп. | артикул | ДГ | RUB    |
|--|-----|---------|----|--------|
|  | 1   | 686 369 | 90 | 916,90 |

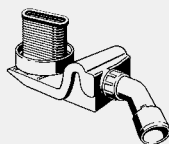

**Сифон Advantix Vario**

- запчасти для следующих случаев применения и использования со следующей продукцией: базовый элемент душевого лотка Advantix Vario модель 4965.10

**комплектация**

компенсатор высоты

**Модель 4965.85**

|  | уп. | артикул | ДГ | RUB     |
|--|-----|---------|----|---------|
|  | 1   | 686 376 | 90 | 4311,46 |

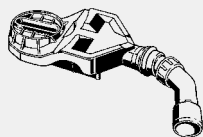

**Гидрозатвор Advantix Vario (плоская модель)**

- запчасти для следующих случаев применения и использования со следующей продукцией: базовый элемент душевого лотка Advantix Vario модель 4966.10

**технические характеристики**

высота столба жидкости в гидрозатворе 25 мм  
пропускная способность (согласно DIN EN 1253) 0,55–0,6 л/с

**Примечание**

Пропускная способность достигается при высоте подпора 10 мм!

**Модель 4966.18**

| DN    | уп. | артикул | ДГ | RUB     |
|-------|-----|---------|----|---------|
| 40/50 | 1   | 721 718 | 90 | 4388,73 |

DN = номинальный диаметр

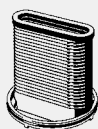
**Компенсатор высоты Advantix Vario**

- запчасти для следующих случаев применения и использования со следующей продукцией: базовый элемент душевого лотка Advantix Vario модель 4965.10

**Модель 4965.87**

|  | уп. | артикул | ДГ | RUB     |
|--|-----|---------|----|---------|
|  | 1   | 686 390 | 90 | 1231,11 |

**Гидроизоляционное полотно Advantix Vario**

- запчасти для следующих случаев применения и использования со следующей продукцией: базовый элемент душевого лотка Advantix Vario модель 4965.10

- продукция, в/для которой используется данная деталь: душевой лоток Advantix Vario модель 4965.20, 4965.21, базовый элемент душевого лотка Advantix Vario модель 4966.10

**Модель 4965.95**

| L    | B   | H | уп. | артикул | ДГ | RUB     |
|------|-----|---|-----|---------|----|---------|
| 3300 | 120 | 1 | 1   | 689 858 | 90 | 3657,27 |

B = ширина

H = высота

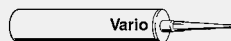
**Монтажный клей Advantix Vario**

- запчасти для следующих случаев применения и использования со следующей продукцией: базовый элемент душевого лотка Advantix Vario модель 4965.10

- продукция, в/для которой используется данная деталь: душевой лоток Advantix Vario модель 4965.20, 4965.21, базовый элемент душевого лотка Advantix Vario модель 4966.10

**Модель 4965.96**

| содержание [мл] | уп. | артикул | ДГ | RUB     |
|-----------------|-----|---------|----|---------|
| 310             | 1   | 691 509 | 90 | 3322,45 |

**ТРАПЫ ADVANTIX  
УГЛОВЫЕ ТРАПЫ**

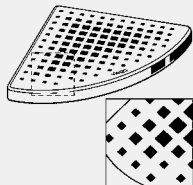

**Решетка Advantix  
Visign EA11**

- нержавеющая сталь 1.4301

| Модель  | L   | H  | цвет      | уп. | артикул | ДГ | RUB     |
|---------|-----|----|-----------|-----|---------|----|---------|
| 4973.30 | 185 | 20 | матовый   | 1   | 592 424 | 90 | 9148,32 |
| 4973.31 | 185 | 20 | глянцевый | 1   | 592 431 | 90 | 9148,32 |

H = высота

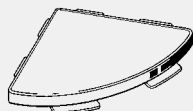

**Решетка Advantix  
Visign EA13**

- нержавеющая сталь 1.4301

| Модель  | L   | H  | цвет      | уп. | артикул | ДГ | RUB      |
|---------|-----|----|-----------|-----|---------|----|----------|
| 4975.10 | 185 | 20 | матовый   | 1   | 605 766 | 90 | 14531,20 |
| 4975.11 | 185 | 20 | глянцевый | 1   | 605 711 | 90 | 14531,20 |

H = высота



**Сетчатый фильтр Advantix**

- для следующих случаев применения и использования со следующей продукцией: угловой трап Advantix, прямой

**Модель 4972.89**

|  | уп. | артикул | ДГ | RUB     |
|--|-----|---------|----|---------|
|  | 1   | 627 119 | 90 | 1076,58 |



**Сетчатый фильтр Advantix**

- для следующих случаев применения и использования со следующей продукцией: угловой трап Advantix, полукруглый

**Модель 4960.86**

|  | уп. | артикул  | ДГ | RUB     |
|--|-----|----------|----|---------|
|  | 1   | 627 096* | 90 | 1231,11 |

\* = Поставка только из складского запаса

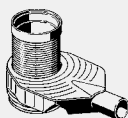

**Сифон Advantix**

- для следующих случаев применения и использования со следующей продукцией: угловые трапы Advantix  
- регулируемая монтажная высота

**комплектация**

конструкция сифона с защитой от срыва гидрозатвора, регулируемая высота столба жидкости гидрозатвора в пределах 35–50 мм, возможность прочистки отводящего трубопровода, компенсатор высоты, съемный гидрозатвор, сетчатый фильтр

**технические характеристики**

пропускная способность (согласно DIN EN 1253) 0,8–2,2 л/с

**Модель 4973.90**

| DN | Ø   | уп. | артикул | ДГ | RUB     |
|----|-----|-----|---------|----|---------|
| 50 | 100 | 1   | 669 379 | 90 | 3914,83 |

DN = номинальный диаметр

Ø = диаметр

**Комплект гидрозатворов Advantix**

- для следующих случаев применения и использования со следующей продукцией: Advantix Top
- продукция, в/для которой используется данная деталь: угловой трап Advantix модель 4972.80, 4972.81, 4972.82, 4972.83, 4973.81

**комплектация**  
3 гидрозатвора (35/40/50 мм)  
**Модель 4973.91**

| уп. | артикул | ДГ | RUB     |
|-----|---------|----|---------|
| 1   | 669 386 | 90 | 1875,00 |



**Компенсатор высоты Advantix**

- для следующих случаев применения и использования со следующей продукцией: регулировка по высоте 40–95 мм
- системный размер 100

**комплектация**  
уплотнительное кольцо  
**Модель 4947**

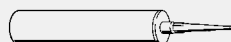

| уп. | артикул | ДГ | RUB    |
|-----|---------|----|--------|
| 6   | 111 496 | 72 | 715,17 |

**Монтажный клей Advantix**

- для следующих случаев применения и использования со следующей продукцией: душевые лотки Advantix из нержавеющей стали, угловые трапы Advantix, суперплоский трап с гидроизоляционной манжетой Schlüter-KERDI

**Модель 4938.22**

| содержание [мл] | уп. | артикул | ДГ | RUB     |
|-----------------|-----|---------|----|---------|
| 290             | 15  | 571 788 | 72 | 4111,00 |

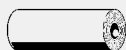
**Гидроизоляционное полотно Advantix**

- для следующих случаев применения и использования со следующей продукцией: угловые трапы Advantix

**Модель 4972.84**

| L    | B   | H | уп. | артикул  | ДГ | RUB     |
|------|-----|---|-----|----------|----|---------|
| 1200 | 125 | 1 | 1   | 627 171* | 90 | 1488,67 |

B = ширина

H = высота

\* = Поставка только из складского запаса

**Монтажные опоры Advantix**

- для следующих случаев применения и использования со следующей продукцией: угловые трапы Advantix

**Модель 4972.85**

| шт. | уп. | артикул  | ДГ | RUB     |
|-----|-----|----------|----|---------|
| 3   | 1   | 627 188* | 90 | 2936,12 |

шт. = количество штук в упаковке

\* = Поставка только из складского запаса

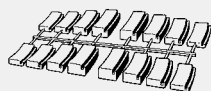
**Набор компенсаторов высоты Advantix**

- для следующих случаев применения и использования со следующей продукцией: угловой трап Advantix, полукруглый

**Модель 4947.95**

| шт. | уп. | артикул  | ДГ | RUB     |
|-----|-----|----------|----|---------|
| 2   | 1   | 627 157* | 90 | 1231,11 |

шт. = количество штук в упаковке

\* = Поставка только из складского запаса



**Отводящее колено 45°**

- для следующих случаев применения и использования со следующей продукцией: соединение с системой канализации
- не клеится

**Модель 6162.99**

| DN    | уп. | артикул | ДГ | RUB    |
|-------|-----|---------|----|--------|
| 40/50 | 1   | 719 265 | 10 | 507,44 |

DN = номинальный диаметр

**ТРАПЫ ADVANTIX  
НАПОЛЬНЫЕ ТРАПЫ СИСТЕМНЫЙ РАЗМЕР 100**



**Болт Advantix**

- продукция, в/для которой используется данная деталь: трап для ванной комнаты Advantix модель 4921.4

**Модель 4911-903**

|  | уп. | артикул | ДГ | RUB   |
|--|-----|---------|----|-------|
|  | 1   | 158 705 | 72 | 85,26 |

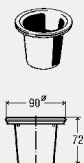

**Съемный гидрозатвор Advantix**

- продукция, в/для которой используется данная деталь: трап для ванной комнаты Advantix модель 4911.6, 4921.3, 4921.6, 4921.65, 4921.66, 4921.75

**Модель 4921.20**

|  | уп. | артикул | ДГ | RUB    |
|--|-----|---------|----|--------|
|  | 1   | 556 372 | 72 | 715,17 |

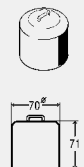

**Колпачок Advantix**

- продукция, в/для которой используется данная деталь: трап для ванной комнаты Advantix модель 4926, трап для ванной комнаты Advantix R 120 модель 4926.20, базовый элемент трапа для ванной комнаты Advantix модель 4926.5

**Модель 4926.21**

|  | уп. | артикул | ДГ | RUB    |
|--|-----|---------|----|--------|
|  | 1   | 556 389 | 72 | 355,22 |



**Съемный гидрозатвор Advantix**

- продукция, в/для которой используется данная деталь: трап для ванной комнаты Advantix модель 4935.1, 4935.2, 4935.3, 4935.6, 4938, 4939

**Модель 4935.21**

|  | уп. | артикул | ДГ | RUB    |
|--|-----|---------|----|--------|
|  | 1   | 686 093 | 72 | 539,93 |



**Гидрозатвор Advantix**

- продукция, в/для которой используется данная деталь: ремонтный трап Advantix модель 4937

**технические характеристики**

высота столба жидкости в гидрозатворе 50 мм

**Модель 4937.9**

|  | уп. | артикул | ДГ | RUB     |
|--|-----|---------|----|---------|
|  | 1   | 670 269 | 72 | 1913,42 |



**Уплотнительный элемент Advantix**

- для следующих случаев применения и использования со следующей продукцией: надставной элемент с площадкой под решетку 100x100 мм

**Модель 4943.20**

|  | уп. | артикул | ДГ | RUB    |
|--|-----|---------|----|--------|
|  | 1   | 556 402 | 72 | 165,77 |

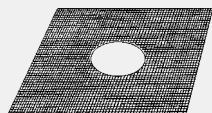
**Уплотнительная манжета Advantix**

- для следующих случаев применения и использования со следующей продукцией: трапы для ванных комнат под обмазочную гидроизоляцию

- продукция, в/для которой используется данная деталь: надставной элемент Advantix модель 4925, трап для ванной комнаты Advantix модель 4927

**Модель 4925.20**

| L   | B   | уп. | артикул | ДГ | RUB     |
|-----|-----|-----|---------|----|---------|
| 490 | 490 | 1   | 556 419 | 72 | 2126,54 |

B = ширина

**Решетка Advantix**

- нержавеющая сталь 1.4301

**Модель 4943.1-551**

| L  | B  | уп. | артикул | ДГ | RUB     |
|----|----|-----|---------|----|---------|
| 94 | 94 | 1   | 106 157 | 72 | 1089,32 |

B = ширина

**Решетка Advantix**

- нержавеющая сталь 1.4301

**Модель 4912.2-551**

| L   | B   | уп. | артикул | ДГ | RUB     |
|-----|-----|-----|---------|----|---------|
| 143 | 143 | 1   | 112 066 | 72 | 2008,14 |

B = ширина

**Решетка Advantix**

- нержавеющая сталь 1.4301

**Модель 4911-551**

| L  | B  | уп. | артикул | ДГ | RUB     |
|----|----|-----|---------|----|---------|
| 93 | 93 | 1   | 142 384 | 72 | 1089,32 |

B = ширина

**«Сухой» затвор Advantix**

- продукция, в/для которой используется данная деталь: трап для ливневого водостока Advantix модель 4970

**Модель 4970.20**

| уп. | артикул  | ДГ | RUB    |
|-----|----------|----|--------|
| 1   | 590 161* | 72 | 506,77 |

\* = Поставка только из складского запаса

**Сетчатый фильтр Advantix**

- продукция, в/для которой используется данная деталь: трап для ливневого водостока Advantix модель 4970

**Модель 4970.21**

| уп. | артикул | ДГ | RUB    |
|-----|---------|----|--------|
| 1   | 590 178 | 72 | 506,77 |

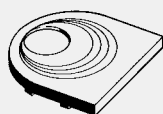
**Ввод для трубы Advantix**

- продукция, в/для которой используется данная деталь: трап для ливневого водостока Advantix модель 4970

**Модель 4970.22**

| уп. | артикул | ДГ | RUB    |
|-----|---------|----|--------|
| 1   | 590 185 | 72 | 691,49 |

**Крышка для прочистки Advantix**

- продукция, в/для которой используется данная деталь: трап для ливневого водостока Advantix модель 4970

**Модель 4970.23**

| уп. | артикул | ДГ | RUB    |
|-----|---------|----|--------|
| 1   | 590 192 | 72 | 682,01 |



ТРАПЫ ADVANTIX  
ТРАПЫ СИСТЕМНЫЙ РАЗМЕР 145

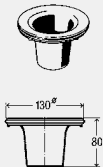

**Съемный гидрозатвор Advantix**

- продукция, в/для которой используется данная деталь:  
напольный трап Advantix модель 4955.1, базовый элемент напольного трапа Advantix модель 4955.15, 4955.25

**Модель 4955.20**

| уп. | артикул | ДГ | RUB    |
|-----|---------|----|--------|
| 1   | 556 426 | 72 | 449,94 |

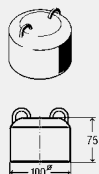

**Колпачок Advantix**

- продукция, в/для которой используется данная деталь:  
напольный трап Advantix модель 4951.1, базовый элемент напольного трапа Advantix модель 4951.15, напольный трап Advantix R 120 модель 4951.20

**Модель 4951.26**

| Ø   | H  | уп. | артикул | ДГ | RUB    |
|-----|----|-----|---------|----|--------|
| 100 | 75 | 1   | 556 433 | 72 | 549,40 |

Ø = диаметр

H = высота



**Уплотнительный элемент Advantix**

- для следующих случаев применения и использования со следующей продукцией:  
надставной элемент 150x150 мм

**Модель 4951.27**

| Ø   | s | уп. | артикул | ДГ | RUB    |
|-----|---|-----|---------|----|--------|
| 115 | 3 | 1   | 557 607 | 72 | 416,79 |

Ø = диаметр

s = толщина стенки

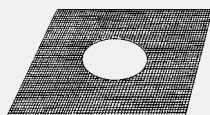

**Уплотнительная манжета Advantix**

- продукция, в/для которой используется данная деталь:  
надставной элемент Advantix модель 4994

**Модель 4994.20**

| L   | B   | уп. | артикул | ДГ | RUB     |
|-----|-----|-----|---------|----|---------|
| 490 | 490 | 1   | 557 614 | 72 | 2282,84 |

B = ширина



**Решетка Advantix**

- нержавеющая сталь 1.4301

**Модель 4951-551**

| L   | B   | уп. | артикул | ДГ | RUB     |
|-----|-----|-----|---------|----|---------|
| 143 | 143 | 1   | 135 669 | 72 | 1889,74 |

B = ширина



**Решетка Advantix**

- нержавеющая сталь 1.4301

**комплектация**

отверстия для шурупов, шурупы

**технические характеристики**

класс нагрузки K=300 кг

**Модель 4951.21-942**

| L   | B   | уп. | артикул | ДГ | RUB     |
|-----|-----|-----|---------|----|---------|
| 143 | 143 | 1   | 199 180 | 72 | 2443,87 |

B = ширина



**Монтажный клей Advantix**

- для следующих случаев применения и использования со следующей продукцией:  
душевые лотки Advantix из нержавеющей стали, угловые трапы Advantix, суперплоский трап с гидроизоляционной манжетой Schlüter-KERDI

**Модель 4938.22**

| содержание [мл] | уп. | артикул | ДГ | RUB     |
|-----------------|-----|---------|----|---------|
| 290             | 15  | 571 788 | 72 | 4111,00 |

**Вставка Kellermeister**

- продукция, в/для которой  
используется данная деталь:  
трап для подвалов Kellermeister  
модель 4956, 4956.4

**Модель 4956.21**

|  | уп. | артикул | ДГ | RUB    |
|--|-----|---------|----|--------|
|  | 1   | 557 621 | 72 | 511,51 |

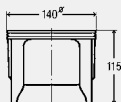
**Сетчатый фильтр Advantix**

- продукция, в/для которой  
используется данная деталь:  
трап для подвалов Kellermeister  
модель 4956, 4956.4

**Модель 4956.20**

|  | уп. | артикул | ДГ | RUB    |
|--|-----|---------|----|--------|
|  | 1   | 556 440 | 72 | 544,66 |



**КАНАЛИЗАЦИОННЫЕ ОБРАТНЫЕ КЛАПАНЫ  
GRUNDFIX PLUS/GRUNDFIX PLUS CONTROL**

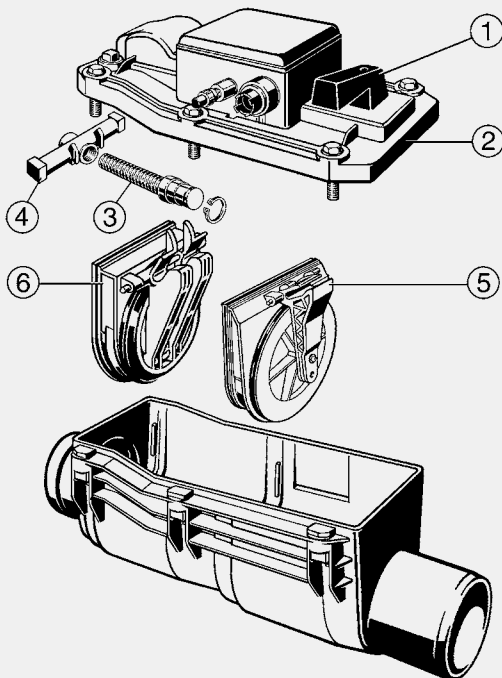

**Набор запчастей Grundfix Plus**

- продукция, в/для которой используется данная деталь: канализационный обратный клапан Grundfix Plus Control тип 3 модель 4987.41

**Модель 4987.49**

| DN      | уп. | артикул | ДГ | RUB     |
|---------|-----|---------|----|---------|
| 100/125 | 1   | 321 932 | 72 | 3149,56 |
| 150     | 1   | 321 949 | 72 | 3779,47 |

DN = номинальный диаметр



**Воронка для заполнения и контроля герметичности**

- запчасти для следующих случаев применения и использования со следующей продукцией: канализационный обратный клапан Grundfix тип 2 модель 4987.3, канализационный обратный клапан Grundfix Plus тип 3 модель 4987.4, канализационный обратный клапан Grundfix Plus Control тип 3 модель 4987.41, трап для подвалов Optifix 3 тип 5 модель 4989

- G-резьба  
**Модель 4991**

| G | уп. | артикул | ДГ | RUB     |
|---|-----|---------|----|---------|
| ½ | 1   | 154 868 | 72 | 1539,26 |

G = цилиндрическая резьба



**Блок управления канализационным обратным клапаном с электроприводом Grundfix Plus Control**

- запчасти для следующих случаев применения и использования со следующей продукцией: канализационный обратный клапан Grundfix Plus Control тип 3 модель 4987.41

**комплектация**

3-кнопочный пульт управления с LCD дисплеем, самодиагностика каждые 24 часа, резервное питание от аккумуляторной батареи, визуальный/звуковой сигнал

**Модель 4987.42**

| U [V]  | уп. | артикул | ДГ | RUB       |
|--------|-----|---------|----|-----------|
| 230/12 | 1   | 667 832 | 72 | 101827,00 |

U = Напряжение (V)





**Предохранители Grundfix**

- для следующих случаев применения и использования со следующей продукцией: контроллер, производства с 2000 г. по сегодняшний день
- запчасти для следующих случаев применения и использования со следующей продукцией: канализационный обратный клапан Grundfix Plus тип 3 модель 4987.4, канализационный обратный клапан Grundfix Plus Control тип 3 модель 4987.41

**Модель 4987.47**

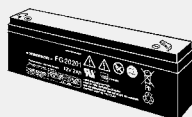
|  | уп. | артикул | ДГ | RUB     |
|--|-----|---------|----|---------|
|  | 1   | 633 974 | 72 | 1875,53 |



**Аккумуляторная батарея Grundfix Plus**

- для следующих случаев применения и использования со следующей продукцией: контроллер, производства до 2000 г.
- запчасти для следующих случаев применения и использования со следующей продукцией: канализационный обратный клапан Grundfix Plus тип 3 модель 4987.4

**Модель 4987.51**

| U [V] | уп. | артикул | ДГ | RUB     |
|-------|-----|---------|----|---------|
| 12    | 1   | 396 268 | 72 | 5048,76 |

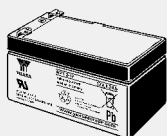
U = Напряжение (V)



**Аккумуляторная батарея Grundfix**

- для следующих случаев применения и использования со следующей продукцией: контроллер, производства с 2000 г. по сегодняшний день
- запчасти для следующих случаев применения и использования со следующей продукцией: канализационный обратный клапан Grundfix Plus тип 3 модель 4987.4
- продукция, в/для которой используется данная деталь: канализационный обратный клапан Grundfix Plus Control тип 3 модель 4987.41

**Модель 4987.52**

| U [V] | уп. | артикул | ДГ | RUB     |
|-------|-----|---------|----|---------|
| 12    | 1   | 471 088 | 72 | 3817,36 |

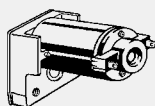
U = Напряжение (V)

**Электропривод Grundfix Plus**

- для следующих случаев применения и использования со следующей продукцией: производство до 2003 г.
- запчасти для следующих случаев применения и использования со следующей продукцией: канализационный обратный клапан Grundfix Plus тип 3 модель 4987.4

**Модель 4987.445**

|  | уп. | артикул | ДГ | RUB      |
|--|-----|---------|----|----------|
|  | 1   | 364 922 | 72 | 18404,75 |





**Кнопочный выключатель Grundfix Plus**

- для следующих случаев применения и использования со следующей продукцией: производство до 2003 г.
- запчасти для следующих случаев применения и использования со следующей продукцией: канализационный обратный клапан Grundfix Plus тип 3 модель 4987.4

**Модель 4987.447**

|  | уп. | артикул | ДГ | RUB     |
|--|-----|---------|----|---------|
|  | 1   | 481 148 | 72 | 5148,22 |



**Воздушная трубка Grundfix**

- запчасти для следующих случаев применения и использования со следующей продукцией: канализационный обратный клапан Grundfix Plus тип 3 модель 4987.4, канализационный обратный клапан Grundfix Plus Control тип 3 модель 4987.41

**Модель 4987.54**

| L [м] | уп. | артикул | ДГ | RUB     |
|-------|-----|---------|----|---------|
| 8     | 1   | 490 720 | 72 | 6450,66 |

L = длина



**Кабель Grundfix**

- запчасти для следующих случаев применения и использования со следующей продукцией: канализационный обратный клапан Grundfix Plus тип 3 модель 4987.4, канализационный обратный клапан Grundfix Plus Control тип 3 модель 4987.41

**Модель 4987.53**

| L [м] | уп. | артикул | ДГ | RUB     |
|-------|-----|---------|----|---------|
| 8     | 1   | 490 737 | 72 | 9600,22 |

L = длина



**Удлинительный кабель Grundfix**

- запчасти для следующих случаев применения и использования со следующей продукцией: канализационный обратный клапан Grundfix Plus тип 3 модель 4987.4, канализационный обратный клапан Grundfix Plus Control тип 3 модель 4987.41

**Модель 4987.6**

| L [м] | уп. | артикул | ДГ | RUB      |
|-------|-----|---------|----|----------|
| 20    | 1   | 483 500 | 72 | 32873,74 |

L = длина

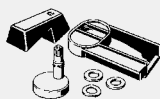

**Ручной привод Grundfix**

- запчасти для следующих случаев применения и использования со следующей продукцией: канализационный обратный клапан Grundfix тип 1 модель 4987.2, канализационный обратный клапан Grundfix тип 2 модель 4987.3, канализационный обратный клапан Grundfix Plus тип 3 модель 4987.4, канализационный обратный клапан Grundfix Plus Control тип 3 модель 4987.41

- рис. 1

**Модель 4987.449**

|  | уп. | артикул | ДГ | RUB     |
|--|-----|---------|----|---------|
|  | 1   | 481 803 | 72 | 1472,95 |

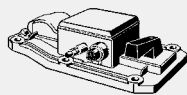
**Крышка обратного канализационного клапана Grundfix Plus Control**

- продукция, в/для которой используется данная деталь: канализационный обратный клапан Grundfix Plus Control тип 3 модель 4987.41

**комплектация**

ручной привод, кнопочный выключатель, воронка для заполнения и контроля герметичности  
- рис. 2

**Модель 4987.418**

| DN      | уп. | артикул | ДГ | RUB      |
|---------|-----|---------|----|----------|
| 100/125 | 1   | 667 849 | 72 | 81542,59 |
| 150     | 1   | 667 856 | 72 | 87368,08 |

DN = номинальный диаметр

**Вал Grundfix**

- для следующих случаев применения и использования со следующей продукцией:  
производство до 2003 г.  
- запчасти для следующих случаев применения и использования со следующей продукцией: канализационный обратный клапан Grundfix Plus тип 3 модель 4987.4  
- рис. 3

**Модель 4987.448**

| уп. | артикул | ДГ | RUB     |
|-----|---------|----|---------|
| 1   | 481 797 | 72 | 3201,65 |

**Крыльчатая гайка Grundfix**

- для следующих случаев применения и использования со следующей продукцией:  
производство до 2003 г.  
- запчасти для следующих случаев применения и использования со следующей продукцией: канализационный обратный клапан Grundfix Plus тип 3 модель 4987.4  
- рис. 4

**Модель 4987.450**

| уп. | артикул | ДГ | RUB    |
|-----|---------|----|--------|
| 1   | 483 777 | 72 | 582,55 |

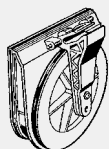
**Заслонка обратного клапана Grundfix**

- запчасти для следующих случаев применения и использования со следующей продукцией: канализационный обратный клапан Grundfix Plus тип 3 модель 4987.4, канализационный обратный клапан Grundfix Plus Control тип 3 модель 4987.41

**комплектация**

заслонка клапана

- рис. 5

**Модель 4987.443**

| DN      | уп. | артикул | ДГ | RUB     |
|---------|-----|---------|----|---------|
| 100/125 | 1   | 364 885 | 72 | 1454,01 |
| 150     | 1   | 364 892 | 72 | 2420,19 |

DN = номинальный диаметр



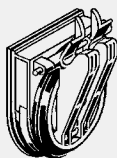

**Заслонка для электропривода Grundfix**

- запчасти для следующих случаев применения и использования со следующей продукцией: канализационный обратный клапан Grundfix Plus тип 3 модель 4987.4, канализационный обратный клапан Grundfix Plus Control тип 3 модель 4987.41

**комплектация**

заслонка клапана

- рис. 6

**Модель 4987.444**

| DN      | уп. | артикул        | ДГ | RUB            |
|---------|-----|----------------|----|----------------|
| 100/125 | 1   | <b>364 908</b> | 72 | <b>3149,56</b> |
| 150     | 1   | <b>364 915</b> | 72 | <b>3874,19</b> |

DN = номинальный диаметр

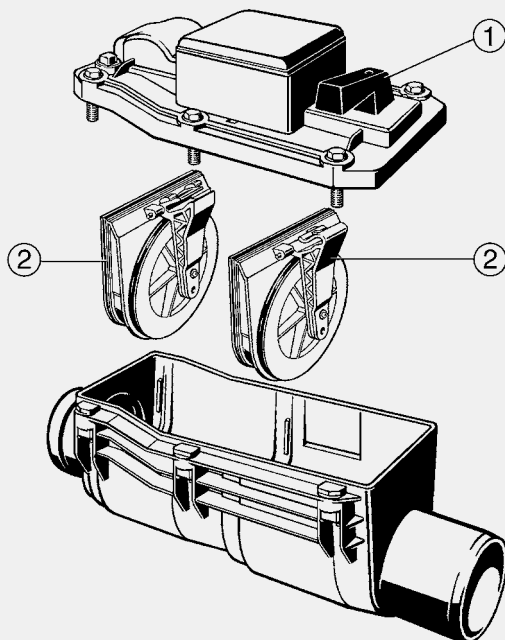
**КАНАЛИЗАЦИОННЫЕ ОБРАТНЫЕ КЛАПАНЫ  
GRUNDFIX**

**Набор запчастей Grundfix Plus**

- продукция, в/для которой используется данная деталь: канализационный обратный клапан Grundfix тип 2 модель 4987.3

**Модель 4987.39**

| DN      | уп. | артикул | ДГ | RUB     |
|---------|-----|---------|----|---------|
| 100/125 | 1   | 321 918 | 72 | 1937,10 |
| 150     | 1   | 321 925 | 72 | 2979,05 |

DN = номинальный диаметр

**Воронка для заполнения и контроля герметичности**

- запчасти для следующих случаев применения и использования со следующей продукцией: канализационный обратный клапан Grundfix тип 2 модель 4987.3, канализационный обратный клапан Grundfix Plus тип 3 модель 4987.4, канализационный обратный клапан Grundfix Plus Control тип 3 модель 4987.41, трап для подвалов Optifix 3 тип 5 модель 4989

- G-резьба

**Модель 4991**

| G | уп. | артикул | ДГ | RUB     |
|---|-----|---------|----|---------|
| ½ | 1   | 154 868 | 72 | 1539,26 |

G = цилиндрическая резьба

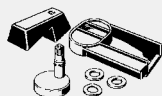
**Ручной привод Grundfix**

- запчасти для следующих случаев применения и использования со следующей продукцией: канализационный обратный клапан Grundfix тип 1 модель 4987.2, канализационный обратный клапан Grundfix тип 2 модель 4987.3, канализационный обратный клапан Grundfix Plus тип 3 модель 4987.4, канализационный обратный клапан Grundfix Plus Control тип 3 модель 4987.41

- рис. 1

**Модель 4987.449**

|  | уп. | артикул | ДГ | RUB     |
|--|-----|---------|----|---------|
|  | 1   | 481 803 | 72 | 1472,95 |



**Заслонка обратного клапана Grundfix**

- запчасти для следующих случаев применения и использования со следующей продукцией:  
 канализационный обратный клапан Grundfix тип 0 модель 4987.1, канализационный обратный клапан Grundfix тип 1 модель 4987.2, канализационный обратный клапан Grundfix тип 2 модель 4987.3

**комплектация**

заслонка клапана

- рис. 2

**Модель 4987.340**

| DN      | уп. | артикул        | ДГ | RUB            |
|---------|-----|----------------|----|----------------|
| 100/125 | 1   | <b>483 784</b> | 72 | <b>2368,09</b> |
| 150     | 1   | <b>483 791</b> | 72 | <b>3372,16</b> |

DN = номинальный диаметр

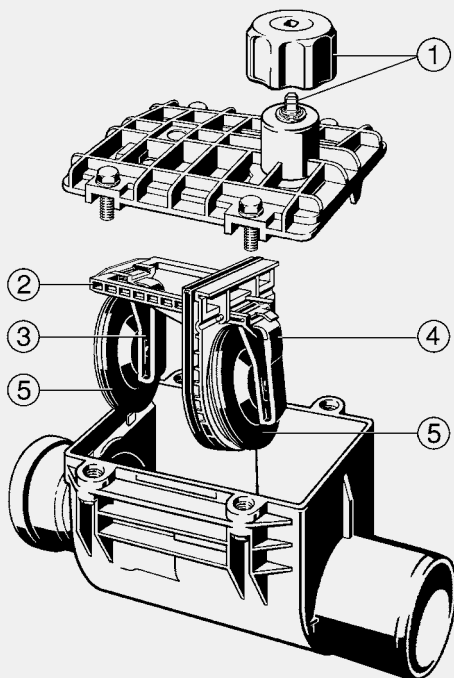
**КАНАЛИЗАЦИОННЫЕ ОБРАТНЫЕ КЛАПАНЫ  
GRUNDFIX B**

**Набор запчастей Grundfix B  
Модель 4986.39**

| DN      | уп. | артикул | ДГ | RUB     |
|---------|-----|---------|----|---------|
| 100/125 | 1   | 165 079 | 72 | 4286,24 |
| 150     | 1   | 168 674 | 72 | 7918,88 |

DN = номинальный диаметр



**Воронка для заполнения и контроля герметичности**

- запчасти для следующих случаев применения и использования со следующей продукцией:  
 канализационный обратный клапан Grundfix тип 2 модель 4987.3, канализационный обратный клапан Grundfix Plus тип 3 модель 4987.4, канализационный обратный клапан Grundfix Plus Control тип 3 модель 4987.41, трап для подвалов Optifix 3 тип 5 модель 4989 - G-резьба

**Модель 4991**

| G | уп. | артикул | ДГ | RUB     |
|---|-----|---------|----|---------|
| ½ | 1   | 154 868 | 72 | 1539,26 |

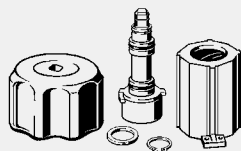
G = цилиндрическая резьба

**Ручной привод Grundfix B  
комплектация  
механизм рукоятки  
- рис. 1  
Модель 4986.343**

|  | уп. | артикул | ДГ | RUB     |
|--|-----|---------|----|---------|
|  | 1   | 483 807 | 72 | 1851,85 |

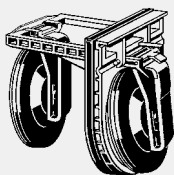

**Заслонка Grundfix B**

- в комплект входит: заслонка обратного клапана Grundfix B модель 4986.340, рычаг клапана Grundfix B модель 4986.341, 4986.342

**комплектация**

заслонка клапана

- рис. 2

**Модель 4986.344**

| DN      | уп. | артикул | ДГ | RUB     |
|---------|-----|---------|----|---------|
| 100/125 | 1   | 494 155 | 72 | 4011,54 |
| 150     | 1   | 494 162 | 72 | 5418,18 |

DN = номинальный диаметр

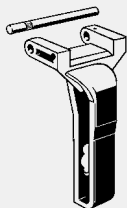

**Рычаг клапана Grundfix B**

- рис. 3

**Модель 4986.342**

| DN      | уп. | артикул | ДГ | RUB    |
|---------|-----|---------|----|--------|
| 100/125 | 1   | 483 753 | 72 | 601,50 |
| 150     | 1   | 483 760 | 72 | 610,97 |

DN = номинальный диаметр

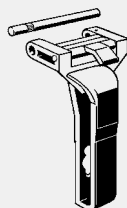

**Рычаг клапана Grundfix B**

- для следующих случаев применения и использования со следующей продукцией: ручной привод

- рис. 4

**Модель 4986.341**

| DN      | уп. | артикул | ДГ | RUB     |
|---------|-----|---------|----|---------|
| 100/125 | 1   | 483 739 | 72 | 1221,94 |
| 150     | 1   | 483 746 | 72 | 1534,52 |

DN = номинальный диаметр



**Заслонка обратного клапана Grundfix B**

**комплектация**

уплотнительный элемент

- рис. 5

**Модель 4986.340**

| DN      | уп. | артикул | ДГ | RUB     |
|---------|-----|---------|----|---------|
| 100/125 | 1   | 483 715 | 72 | 1155,63 |
| 150     | 1   | 483 722 | 72 | 1472,95 |

DN = номинальный диаметр

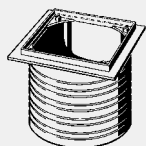
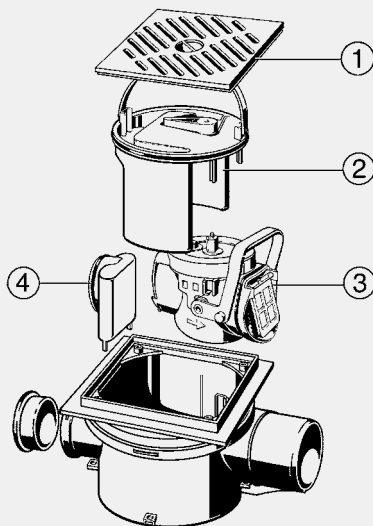

**КАНАЛИЗАЦИОННЫЕ ОБРАТНЫЕ КЛАПАНЫ  
ОРТИФИКС 3, ПРОИЗВОДСТВО С 2003**

**Компенсатор высоты Optifix 3**

- продукция, в/для которой  
используется данная деталь:  
трап для подвалов Optifix 3 тип 5  
модель 4989

**Модель 4992**

| H      | уп. | артикул | ДГ | RUB     |
|--------|-----|---------|----|---------|
| 30-185 | 1   | 469 979 | 72 | 1899,21 |
| 30-300 | 1   | 489 083 | 72 | 5740,24 |

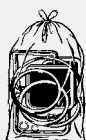
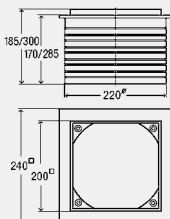
H = высота

**Набор запчастей Optifix 3**

- продукция, в/для которой  
используется данная деталь:  
трап для подвалов Optifix 3 тип 5  
модель 4989

**Модель 4993.5**

|  | уп. | артикул | ДГ | RUB     |
|--|-----|---------|----|---------|
|  | 1   | 469 986 | 72 | 2074,45 |

**Воронка для заполнения и контроля герметичности**

- запчасти для следующих случаев применения и использования со следующей продукцией:  
канализационный обратный клапан Grundfix тип 2 модель 4987.3, канализационный  
обратный клапан Grundfix Plus тип 3 модель 4987.4, канализационный обратный клапан  
Grundfix Plus Control тип 3 модель 4987.41, трап для подвалов Optifix 3 тип 5 модель 4989

- G-резьба

**Модель 4991**

| G | уп. | артикул | ДГ | RUB     |
|---|-----|---------|----|---------|
| ½ | 1   | 154 868 | 72 | 1539,26 |

G = цилиндрическая резьба



**Решетка Optifix 3**

- пластик
- рис. 1

**технические характеристики**  
класс нагрузки К=300 кг  
**Модель 4989.4**

| L   | B   | цвет  | уп. | артикул | ДГ | RUB     |
|-----|-----|-------|-----|---------|----|---------|
| 200 | 200 | серый | 1   | 477 530 | 72 | 2353,88 |

B = ширина

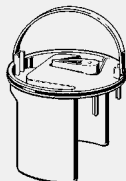

**Гидрозатвор Optifix 3**

- продукция, в/для которой используется данная деталь:
- трап для подвалов Optifix 3 тип 5 модель 4989

**комплектация**  
ручной привод, ручка-скоба  
- рис. 2  
**Модель 4989.1**

| уп. | артикул | ДГ | RUB     |
|-----|---------|----|---------|
| 1   | 477 479 | 72 | 4712,49 |

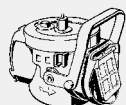

**Механизм обратного клапана Optifix 3**

- продукция, в/для которой используется данная деталь:
- трап для подвалов Optifix 3 тип 5 модель 4989

**комплектация**  
2 запорные заслонки, ручной привод  
- рис. 3  
**Модель 4989.3**

| уп. | артикул | ДГ | RUB     |
|-----|---------|----|---------|
| 1   | 477 516 | 72 | 4712,49 |



**Гидрозатвор Optifix 3**

- для следующих случаев применения и использования со следующей продукцией:
- боковое подключение
- рис. 4

**Модель 4989.2**

| уп. | артикул | ДГ | RUB    |
|-----|---------|----|--------|
| 1   | 477 493 | 72 | 625,18 |

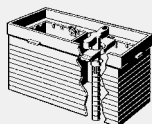
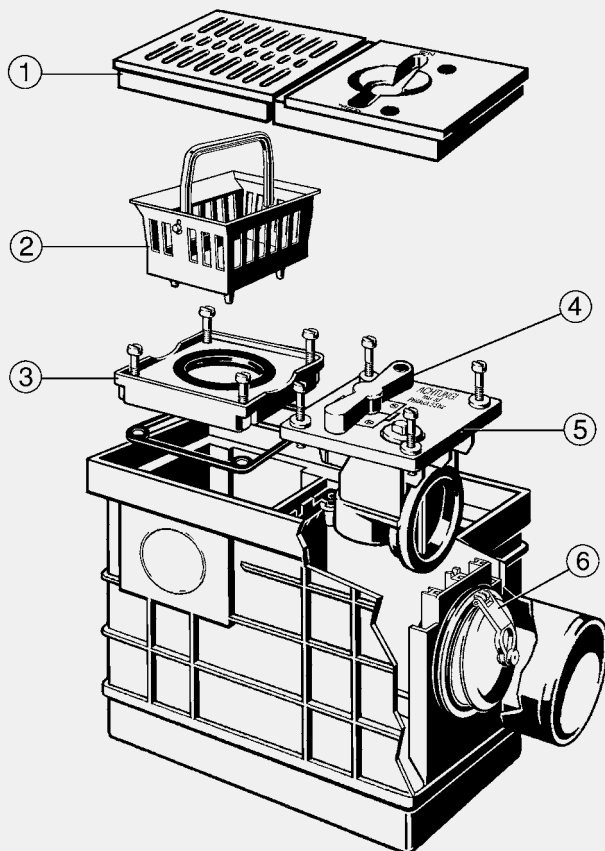
**КАНАЛИЗАЦИОННЫЕ ОБРАТНЫЕ КЛАПАНЫ  
OPTIFIX 3, ПРОИЗВОДСТВО С 1989-2002**

**Компенсатор высоты Optifix 3**  
- для следующих случаев применения и использования со следующей продукцией: трап для подвалов, регулировка по высоте 25–120 мм  
**Модель 4990**

|  | уп. | артикул | ДГ | RUB     |
|--|-----|---------|----|---------|
|  | 1   | 133 399 | 72 | 3751,05 |



**Набор запчастей Optifix 3**  
**Модель 4988-997**

|  | уп. | артикул | ДГ | RUB     |
|--|-----|---------|----|---------|
|  | 1   | 160 067 | 72 | 2022,35 |



**Соединительная муфта Kellermeister**  
- продукция, в/для которой используется данная деталь:  
трап для подвалов Kellermeister модель 4956, 4956.4  
**Модель 4997**

| DN | уп. | артикул | ДГ | RUB     |
|----|-----|---------|----|---------|
| 50 | 6   | 130 268 | 72 | 1283,51 |
| 70 | 6   | 140 175 | 72 | 1283,51 |

DN = номинальный диаметр



**Воронка для заполнения и контроля герметичности**

- запчасти для следующих случаев применения и использования со следующей продукцией: канализационный обратный клапан Grundfix тип 2 модель 4987.3, канализационный обратный клапан Grundfix Plus тип 3 модель 4987.4, канализационный обратный клапан Grundfix Plus Control тип 3 модель 4987.41, трап для подвалов Optifix 3 тип 5 модель 4989

- G-резьба  
**Модель 4991**

| G | уп. | артикул | ДГ | RUB     |
|---|-----|---------|----|---------|
| ½ | 1   | 154 868 | 72 | 1539,26 |

G = цилиндрическая резьба

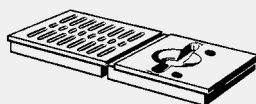

**Комплект оборудования/  
монтажные компоненты Optifix 3**

- для следующих случаев применения и использования со следующей продукцией: трап для подвалов  
- пластик  
- рис. 1

**Модель 4988-974**

| цвет  | уп. | артикул | ДГ | RUB     |
|-------|-----|---------|----|---------|
| серый | 1   | 154 493 | 72 | 6464,87 |



**Сетчатый фильтр Optifix 3**

- рис. 2

**Модель 4988.94**

|  | уп. | артикул | ДГ | RUB    |
|--|-----|---------|----|--------|
|  | 1   | 494 148 | 72 | 672,54 |



**Рукоятка клапана Optifix 3**

- пластик  
- рис. 4

**Модель 4988.92**

| цвет                      | уп. | артикул | ДГ | RUB    |
|---------------------------|-----|---------|----|--------|
| желтое<br>золото=RAL 1004 | 1   | 494 124 | 72 | 558,87 |

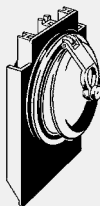

**Клапан Optifix 3**

**комплектация**

уплотнительный элемент

- рис. 6

**Модель 4988.93**

|  | уп. | артикул | ДГ | RUB     |
|--|-----|---------|----|---------|
|  | 1   | 494 131 | 72 | 2230,74 |

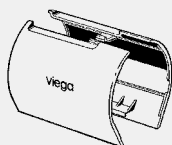
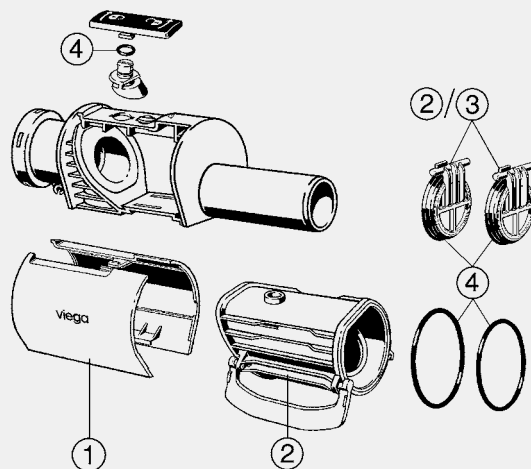
**КАНАЛИЗАЦИОННЫЕ ОБРАТНЫЕ КЛАПАНЫ  
SPERRFIX (ОБРАТНЫЙ КЛАПАН)**

**Облицовочные накладки Sperrfix**

- продукция, в/для которой используется данная деталь: канализационный обратный клапан Sperrfix тип 2 модель 4995.3

- рис. 1

**Модель 4995.91**

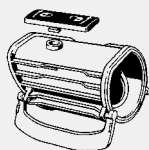
| цвет           | уп. | артикул | ДГ | RUB     |
|----------------|-----|---------|----|---------|
| серый=RAL 7015 | 1   | 660 826 | 60 | 1170,88 |

**Механизм обратного клапана Sperrfix**

- в комплект входит: заслонка Sperrfix модель 4995.92

**комплектация**  
ручной привод

- рис. 2

**Модель 4995.93**

|  | уп. | артикул | ДГ | RUB     |
|--|-----|---------|----|---------|
|  | 1   | 660 840 | 60 | 5818,69 |

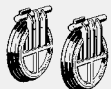
**Заслонка Sperrfix**

**комплектация**

уплотнительный элемент

- рис. 3

**Модель 4995.92**

| шт. | уп. | артикул | ДГ | RUB     |
|-----|-----|---------|----|---------|
| 2   | 1   | 660 833 | 60 | 1415,77 |

шт. = количество штук в упаковке

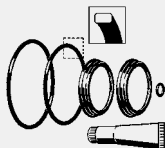

**Набор запчастей Sperrfix**

- рис. 4

**Модель 4995.94**

|  | уп. | артикул | ДГ | RUB     |
|--|-----|---------|----|---------|
|  | 1   | 661 458 | 60 | 1780,56 |

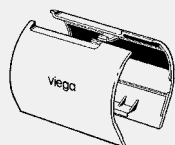
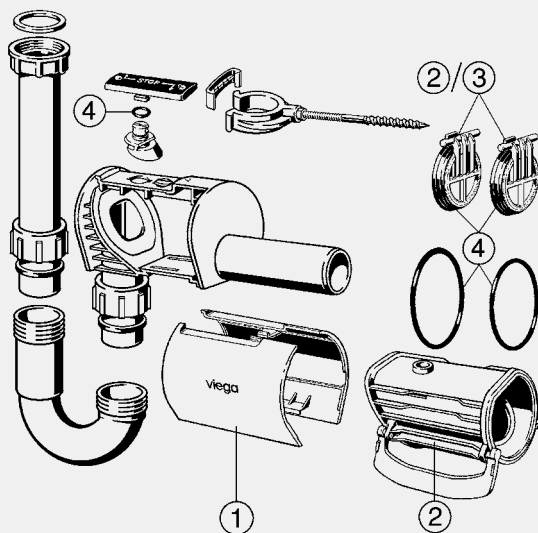
**КАНАЛИЗАЦИОННЫЕ ОБРАТНЫЕ КЛАПАНЫ  
SPERRFIX (ТРУБНЫЙ СИФОН)**



**Облицовочные накладки  
Sperrfix**

- продукция, в/для которой  
используется данная деталь:  
канализационный обратный  
клапан Sperrfix тип 5  
модель 4995.1

- рис. 1

**Модель 4995.95**

| цвет  | уп. | артикул | ДГ | RUB     |
|-------|-----|---------|----|---------|
| белый | 1   | 661 885 | 60 | 1170,88 |

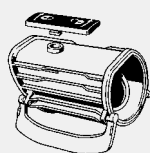

**Механизм обратного клапана  
Sperrfix**

- в комплект входит: заслонка  
Sperrfix модель 4995.92

**комплектация**

ручной привод

- рис. 2

**Модель 4995.93**

|  | уп. | артикул | ДГ | RUB     |
|--|-----|---------|----|---------|
|  | 1   | 660 840 | 60 | 5818,69 |



**Заслонка Sperrfix**

**комплектация**

уплотнительный элемент

- рис. 3

**Модель 4995.92**

| шт. | уп. | артикул | ДГ | RUB     |
|-----|-----|---------|----|---------|
| 2   | 1   | 660 833 | 60 | 1415,77 |

шт. = количество штук в упаковке

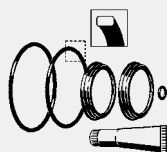

**Набор запчастей Sperrfix**

- рис. 4

**Модель 4995.94**

|  | уп. | артикул | ДГ | RUB     |
|--|-----|---------|----|---------|
|  | 1   | 661 458 | 60 | 1780,56 |